

万家乐

做中国菜的厨电

嵌入式食具消毒柜

使用说明书

YQD100-Q1C

广东万家乐厨房科技有限公司

地址：佛山市顺德区大良街道顺峰山开发区万家乐厂区
全国统一服务热线：4007003888
传真：0757-22667325 邮编：528333
网址：www.chinamacro.cn



广东万家乐厨房科技有限公司

目 录

重要信息	1
重要信息	1
特别注意事项	1
产品介绍	
附件清单	2
外形尺寸	3
产品执行标准	3
主要技术参数	3
功能与特点	4
主要零部件名称	4
安装说明	
安装前注意事项	5
安装示意图	5
安装步骤	5
安装确认	6
使用方法	
使用方法	6
操作提示及注意事项	7
保养与维护	
保养与维护注意事项	7
常见故障的诊断与处理	7
售后服务	8
环保标识附页	9

环保标识附页

万家乐消毒柜产品有害物质环保标识附页

根据中华人民共和国《电器电子产品有害物质限制使用管理办法》，列出了本产品中可能包含的有害物质的名称和含量。

产品中有害物质的名称及含量

部件名称	有害物质					
	铅 (Pb)	汞 (Hg)	镉 (Cd)	六价铬 (Cr(VI))	多溴联苯 (PBB)	多溴二苯醚 (PBDE)
金属外壳	×	○	○	○	○	○
金属支撑框架	×	○	○	○	○	○
内胆	×	○	○	○	○	○
门组件	×	○	○	○	○	○
导轨	×	○	○	×	○	○
层架	○	○	○	○	○	○
电路控制器	×	○	○	○	○	○
紫外线臭氧灯管	○	○	○	○	○	○
发热管	○	○	○	○	○	○
电子镇流器	×	○	○	○	○	○
其它电气部件	×	○	○	○	○	○
塑料件	×	○	○	○	○	×
紧固件	×	○	○	×	○	○
包装件	○	○	○	○	○	○

本表依据 SJ/T 11364 的规定编制。

○：表示该有害物质在该部件所有均质材料中的含量均在 GB/T 26572 规定的限量要求以下。

×：表示该有害物质至少在该部件的某一均质材料中的含量超出 GB/T 26572 规定的限量要求。

本表格中打×的部件或材料含有有害物质，按照现在的技术水平不能被替代，我们一直在为改善此项目而努力。

本产品的环保使用期限为 15 年，有害物质限制使用标识式样见右图。



产品环保使用期限是指用户按照产品说明书上面的正常使用条件使用时才有效。

《废弃电器电子产品回收处理管理条例》提示性说明

为了更好地关爱及保护地球，当用户不再需要此产品或产品寿命终止时，请遵守国家电器电子产品相关法律法规，将其交给当地具有国家认可的回收处理资质的厂商进行回收处理。

售后服务

您的消毒柜若有异常不能正常使用时，请按“常见故障的诊断与处理”逐一进行检查处理，如仍然处理不好，或有不明白的地方，请您与本公司指定的特约维修部或本公司驻各地区服务中心联系，我们将热情地为您服务，谢谢您的合作！

附：电气原理图（线路如有更改，恕不另行通知！）







图3 电气原理图

由衷地感谢您选用万家乐牌嵌入式餐具消毒柜(以下简称消毒柜)。在您安装使用本产品之前，请仔细阅读本使用说明书，正确地掌握本产品的安装、使用方法及注意事项，以充分利用它的优异性能。阅后，请妥善保管此使用说明书，以备日后查阅。

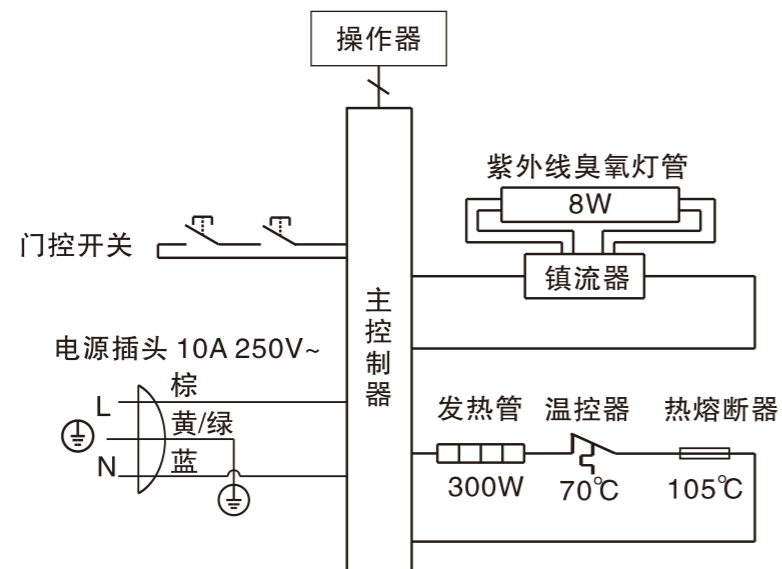
重要信息

□ 重要信息

 环保回收	<p>请以环保的态度处置可回收的包装材料，以保持一个良好的环境。旧的消毒柜产品中包含可再利用的材料，请协助正确处理或回收利用，从而对环境保护作出贡献。</p>
 注意安全	<p>请勿让儿童玩耍塑料薄膜和包装箱，这可能会产生窒息事故。</p>
 处置旧的消毒柜	<p>当旧的消毒柜无法使用时，请剪断电源线使其无法通电使用。</p>

□ 特别注意事项

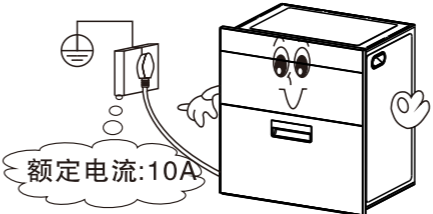
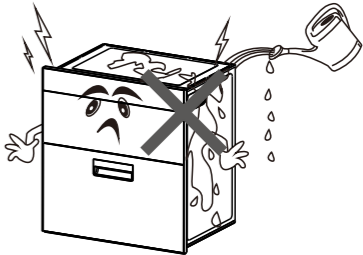
<p>● 请使用额定电流10A的独立插座，且必须可靠接地；若与其它器具共用一个插座，有可能会异常发热，导致起火。</p> 	<p>● 请勿将柜体泡在水中或对准柜体喷水，否则有短路或触电的危险。</p> 
--	--

- 请教育儿童不要单独使用与玩弄消毒柜，否则易导致烫伤、触电或其它伤害。

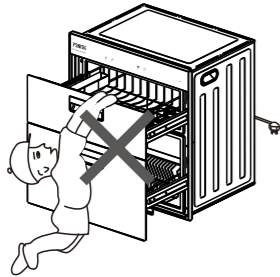

- 若长时间不使用消毒柜，请拔去电源插头。

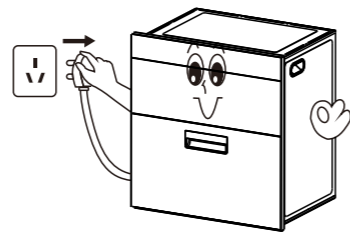

其它注意事项:

- 请勿使用187V~242V以外的交流电，否则会导致火灾、触电事故的发生。非专业修理技术人员，请勿自行进行拆卸和修理改造。
- 关好消毒柜柜门后，才能使消毒柜工作，工作中严禁开启柜门，否则不仅影响消毒效果，延长消毒时间，减少产品使用寿命，更会造成臭氧泄漏和紫外线辐射的危险。
- 工作过程中严禁触摸抽屉玻璃或抽屉面板，消毒柜工作结束20min（臭氧、紫外线工作结束10min）后才能打开柜门，以免造成高温烫伤或臭氧泄漏。
- 若在消毒过程中发现臭氧泄漏或不经任何透光物体(如玻璃等)可直接看到紫外线臭氧灯管发出的光线时，应马上停止使用，并通知专业人员进行维修。
- 紫外线臭氧灯管损坏时，必须更换相同功率和波长的紫外线臭氧灯管。
- 电源线损坏时，必须由制造厂或其维修部或类似的专业人员进行更换。
- 食具上的水倒净后才能放入；禁止把洗碗毛巾等其他非食具放入消毒柜内。
- 在使用前必须取出柜内的泡沫、使用说明书等易燃物品，去除层架上的尼龙扎带，撕去保护膜，以免着火。

产品介绍

□ 附件清单

万家乐牌消毒柜备有下列随机附件，请您在开箱时清点验收。

序号	附件名称	数量
1	《使用说明书》	1本
2	自攻螺钉ST3.9×25	4颗

- 餐具间要有间隙，餐具若排得太密，将不容易烘干，餐具与餐具之间尽可能留一些空隙，这样杀菌效果更佳。漆器及耐热欠佳的塑料类餐具、厚度变化大的玻璃杯不可放入，否则会发生变形或损坏。
- 紫外线臭氧灯管的外表面由玻璃制成，防撞击能力差，因此使用或清洁时要避免硬物碰撞，否则容易导致破裂。
- 确认柜门关严，方可进行操作。
- 使用时必须将柜门关严，防止臭氧溢出；工作结束10分钟内因臭氧还未全部还原，请不要马上打开柜门。
- 若柜门未关好，则会出现报警声，此时请关好柜门并重新设定和开启功能。

保养与维护

□ 保养与维护注意事项

- 清洗机体及配件时，请您拔掉电源插头，并待机体内部冷却后方可进行，确保安全。
- 清洗内胆时，应先将碗盘架附件取出，然后用清洁抹布擦拭即可。
- 严禁用水喷淋机体。
- 清洁时应防止控制开关等电气部件进水。
- 如果电源软线损坏，为了避免危险，必须由制造商、其维修部或类似部门的专业人员更换。
- 如果不按使用说明书规定的方法清洗，有触电或烫伤危险。





□ 常见故障的诊断与处理

下列一般故障，请按以下指示进行确认和处理，如仍处理不了或未发现故障原因时，请与购买商店或就近向本公司委托的维修服务中心联系。为了您的安全，再次特别提醒，请勿自行拆卸维修。

故障现象	可能原因	处理方法
显示屏(功能指示灯)不亮	停电	待通电后使用
	电源插头未插好	插好电源插头
	线路板故障	修整或更换
紫外线臭氧灯管不亮	柜门未关好(报警)	关好柜门
	紫外线臭氧灯管故障	修整或更换
发热管不工作	柜门未关好(报警)	关好柜门
	发热管故障	修整或更换
臭氧严重溢出(工作时有较浓臭味)	门封变形或老化	修整或更换

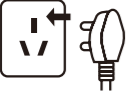
使用方法

□ 使用方法

 <p>操作面板功能键示意图</p>	
	●接通电源插头，蜂鸣器响应，提示通电成功。
 电源	●通电后，按一下此键，蜂鸣器响应，电源键图标点亮，系统进入待机状态，再按一下此键，系统进入关机状态。1分钟内无操作，电源键图标熄灭，系统进入关机状态。
 消毒	●待机状态下，按一下此键，蜂鸣器响应，消毒键图标闪亮，3秒内无其他任何操作，系统进入120分钟工作模式；先进行45分钟臭氧紫外线消毒，再进行75分钟石英发热管烘干；工作结束后，系统进入待机状态。
 烘干	●待机状态下，按一下此键，蜂鸣器响应，烘干键图标闪亮，3秒内无其他任何操作，系统进入75分钟石英发热管烘干工作模式；工作结束后，系统进入待机状态。
 童锁	●在待机或工作状态下，长按此键3秒，系统进入锁屏状态；锁屏状态下，长按此键3秒，系统退出锁屏状态。锁屏状态下，除此键外，其它按键无效。
 保管	<p>●在待机状态下，按一下此键，蜂鸣器响应，保管键图标闪亮，3秒内无其他任何操作，系统进入保管状态，启动发热管烘干75分钟；发热管结束工作后，每隔6小时再启动发热管烘干75分钟，一共启动2次。工作结束后，系统退出保管功能。</p> <p>●在“消毒”或“烘干”状态下，按一下此键，蜂鸣器响应，保管键图标闪亮，3秒内无其他任何操作，系统进入保管状态；当前功能结束工作后，每隔6小时再启动发热管烘干75分钟，一共启动2次。工作结束后，系统退出保管功能。</p>

□ 操作提示及注意事项

- 在使用前，请先确认安装是否稳固，层架是否全部推入到位。
- 工作前须将餐具中的积水倒净才能放进柜内，以确保杀菌、烘干高效充分。

□ 外形尺寸



图1 外形尺寸图

□ 产品执行标准

该产品符合下列国家标准：

GB 4706.1-2005 《家用和类似用途电器的安全 第1部分:通用要求》

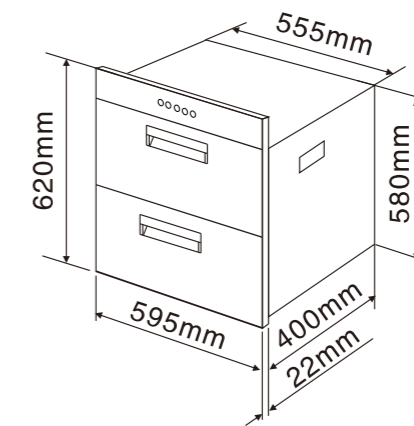
GB 17988-2008 《食具消毒柜安全和卫生要求》

□ 主要技术参数

产品名称	万家乐牌YQD100-Q1C嵌入式食具消毒柜
产品型号	YQD100-Q1C
产品编码	SQ1CW
额定电压	220V ~
额定频率	50Hz
额定功率	310W
额定容积	100 ⁺⁵ ₋₁₀ L
消毒方式	臭氧+紫外线
紫外线臭氧灯管功率	8W
紫外线臭氧灯管波长	185nm/253.7nm
臭氧浓度	≥20mg/m ³
紫外线臭氧灯管使用寿命	≥1000h
烘干方式	红外线加热
烘干温度	50℃~90℃
石英发热管使用寿命	≥3000h
承载重量	上室: (5±1) kg、下室: (7±1) kg
消毒效果	*
产品外形尺寸 (宽×高×深)	595mm×620mm×422mm
安装开孔尺寸 (宽×高, 深)	565mm×585mm, ≥450mm
净重	19kg
企业卫生许可证号	粤卫消证字[2018]-12-第0001号
生产企业	中山市卫氏燃具电器有限公司
生产地址	中山市黄圃镇大岑工业区创佳路8号

注：技术参数如有变更，恕不另行通知！

□ 功能与特点

本产品通过臭氧紫外线为杀菌因子，利用紫外线臭氧灯管产生的臭氧与253.7nm的紫外线光进行杀菌。紫外线可使细菌病毒的核酸突变，阻碍核酸复制及蛋白质合成，从而消灭细菌、抑制病毒产生。臭氧具有极强氧化作用，能分解细胞壁使细胞消散，从而消灭细菌。消毒效果符合国家标准一星级要求，能有效杀灭大肠杆菌。

● 嵌入式设计：

融合了现代厨具家电一体化设计的全新理念，与厨具结合更趋整体和谐。

● 外观豪华时尚：

时尚外形设计，微电脑控制，LED灯显示，工作状态一目了然，操作简洁方便。

● 强效杀菌性能：

紫外线+臭氧组合杀菌技术，杀菌无死角，无残害，高效安全。

□ 主要零部件名称

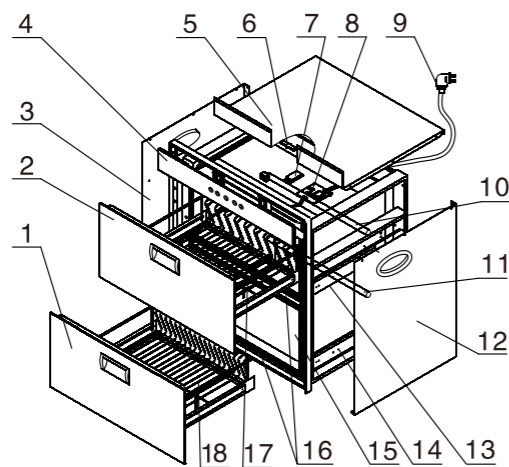

1-下门玻璃，2-上门玻璃，3-左侧板，4-面板，5-顶板，6-温控器，7-镇流器，8-主控板，9-电源线，10-紫外线臭氧灯管，11-石英发热管，12-右侧板，13-上导轨，14-下导轨，15-内胆，16-上、下门封，17-上层架，18-下层架

图2 主要零部件示意图（具体结构以实物为准）

安装说明

□ 安装前注意事项

	<ul style="list-style-type: none"> ● 消毒柜应平稳安装在操作、保养方便且牢固的地方，注意远离高温明火。 ● 嵌装在橱柜中与橱柜组合时，应在橱柜嵌装处合适部位设置与消毒柜相通的进风口，以确保空气进给良好。
	<ul style="list-style-type: none"> ● 严禁将消毒柜及电源插座安装在可能受潮或被水淋湿的地方。

	<ul style="list-style-type: none"> ● 必须确认电源插座的接地极有效接地。
	<ul style="list-style-type: none"> ● 搬运放置时应从底部或提手抬起，轻搬轻放，切不可将柜门拉手做搬运支承之用。
	<ul style="list-style-type: none"> ● 万家乐产品必须由我公司授权的安装、维修服务商进行安装、维修，否则对因安装、维修而导致的事故，我公司概不负责。

□ 安装示意图

	<ul style="list-style-type: none"> ● 在橱柜的设定位置上，按图所示设置适当方孔，方孔尺寸为565mm×585mm，深度不小于450mm。 ● 消毒柜可按需要设置在橱柜基础下部或立柜上部。 ● 电源线长度约为1.3m；请确保电源线插座与消毒柜之间距离适当。
--	--

□ 安装步骤

	<ul style="list-style-type: none"> ● 将消毒柜本体平稳嵌入预设的方孔内，齐平，注意不得倾斜。
	<ul style="list-style-type: none"> ● 用四颗ST3.9×25的自攻螺钉将消毒柜两侧与橱柜固定牢靠。

□ 安装确认

安装完毕后，检查消毒柜是否牢固，接通电源进行消毒柜的功能试操作，检查各功能是否正常及机体是否有异常现象，确认无误后方可使用。